

ตารางแสดงวงเงินงบประมาณที่ได้รับจัดสรรและราคากลางในงานจ้างก่อสร้าง

๑. ชื่อโครงการ
โครงการขุดลอกคลองละมุง ช่วงสถานีสูบน้ำด้วยไฟฟ้าบ้านชำตก หมู่ที่ ๘ ตำบลท่าสัก อำเภอพิชัย จังหวัดอุดรธานี
๒. หน่วยงานเจ้าของโครงการ กองช่าง องค์การบริหารส่วนตำบลท่าสัก อำเภอพิชัย จังหวัดอุดรธานี
๓. วงเงินงบประมาณที่ได้รับจัดสรร ๔๔๘,๐๐๐.๐๐ บาท (สี่แสนเก้าหมื่นแปดพันบาทถ้วน)
ปริมาณงานกว้าง ปริมาณดินขุดไม่น้อยกว่า ๑๓,๔๐๐ ลบ.ม. ระยะเวลาดำเนินการ ๔๕ วัน
๔. ราคากลางคำนวณ ณ วันที่ ๑๕ ม.ค. ๒๕๖๓ เป็นเงิน ๔๔๘,๐๐๐.๐๐ บาท (สี่แสนเก้าหมื่นแปดพันบาทถ้วน)
๕. บัญชีประมาณการราคากลาง
 - ๕.๑ แบบสรุปราคาก่อสร้าง
 - ๕.๒ รายการประมาณราคา
 - ๕.๓ แบบก่อสร้าง
๖. รายชื่อคณะกรรมการกำหนดราคากลาง
 - ๖.๑ นายอนันต์ บุญมากาศ
 - ๖.๒ นางสาวสุปราณี จินบุญมี
 - ๖.๓ นายดิเรก นิลสนธิ์
 - ๖.๔ นายธนวัฒน์ โพธิ์แก้ว
 - ๖.๕ นายสมร มากรักชาติ

รายการประมาณราคา

ประเภทงาน ขุดลอกคลองระมุง ช่วงสถานีสูบน้ำด้วยไฟฟ้าบ้านซำตก
 ปริมาณงาน ปริมาณดินขุดไม่น้อยกว่า 13,400 ลบ.ม.
 สถานที่ก่อสร้าง หมู่ที่ 8 ตำบลท่าสัก อำเภอพิชัย จังหวัดอุตรดิตถ์

ที่	รายการ	จำนวน	หน่วย	ราคาต่อหน่วย	ราคาทุน	Factor F	ราคากลางต่อหน่วย	ราคากลาง	หมายเหตุ
1	งานวางป่า								
	- งานวางป่าและสับต้นไม้ (3.50 x 225 ม.) 2 ซ้ำง	1,575.00	ตร.ม.	2.52	3,969.00	1.3375	3.37	5,308.54	
2	งานดินขุด								
	- งานขุดลอกด้วยรถขุด	13,400.00	ลบ.ม.	27.53	368,902.00	1.3375	36.82	493,406.43	
	ค่างานต้นทุน							498,714.96	



โครงการขุดลอกคลองละมุง บริเวณสถานีสูบน้ำด้วยไฟฟ้าบ้านชำตก

หมู่ที่ 8 ตำบลท่าสัก อำเภอพิชัย จังหวัดอุตรดิตถ์

ปริมาณงานดินขุดไม่น้อยกว่า 13,400 ลบ.ม.

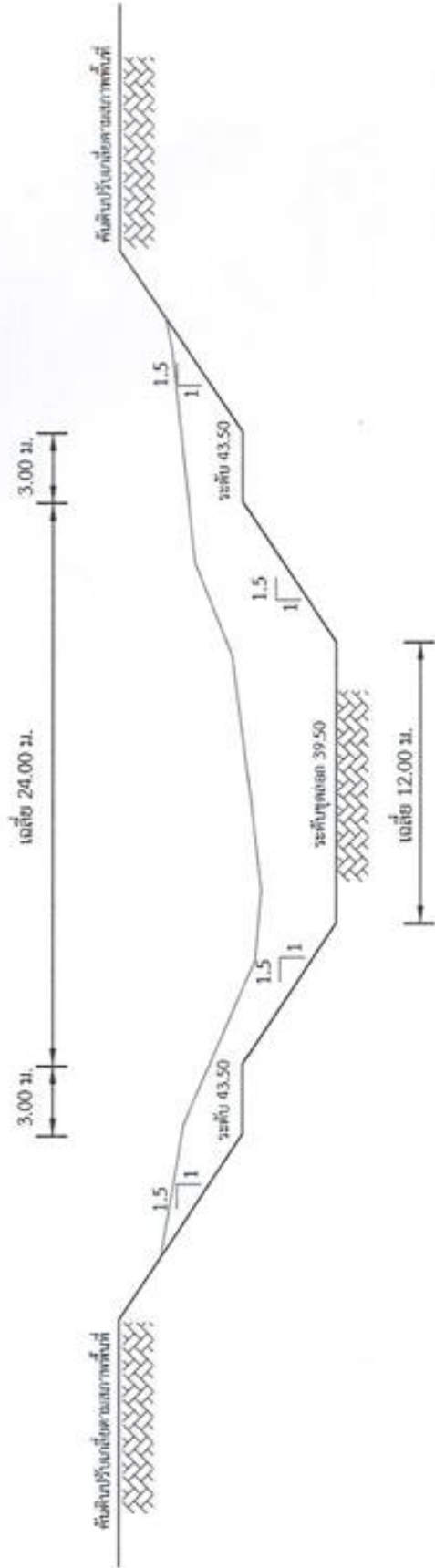

หมายเหตุ

- ดินถมหลังคันคลองสามารถย้ายหรือเปลี่ยนแปลง ตามสภาพพื้นที่ขึ้นอยู่กับดุลยพินิจของผู้ควบคุมงาน
- SLOPE สามารถเปลี่ยนแปลงได้ตามความเหมาะสมหากสภาพพื้นที่จำกัด
- กรณีมีสิ่งปลูกสร้าง หรืออาคารระบายน้ำ ท่อระบายน้ำ ให้ตั้งไว้นอกจากแบบแปลนระบุเป็นอย่างอื่น

	<p>โครงการขุดลอกคลองละมุง บริเวณสถานีสูบน้ำด้วยไฟฟ้าบ้านซำตก หมู่ที่ 8</p>
<p>เขียนแบบ นายสุวิทย์ นิลเกษม นายช่างควบคุมงาน</p>	<p>เห็นชอบ นายอนันต์ ใจงาม นายช่างควบคุมงาน</p>
<p>อนุมัติ นายชัยวัฒน์ ชุ่มพวง นายช่างการวิชาการส่วนกลาง</p>	

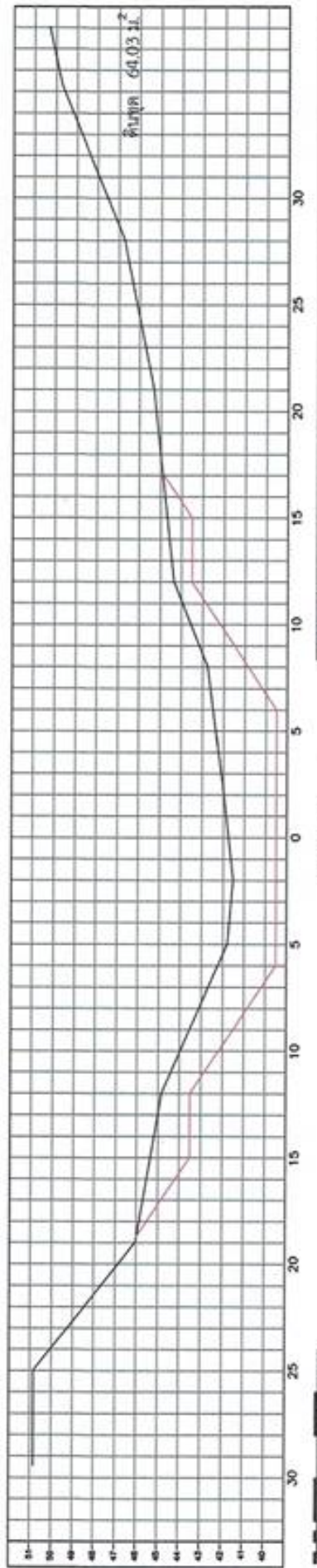
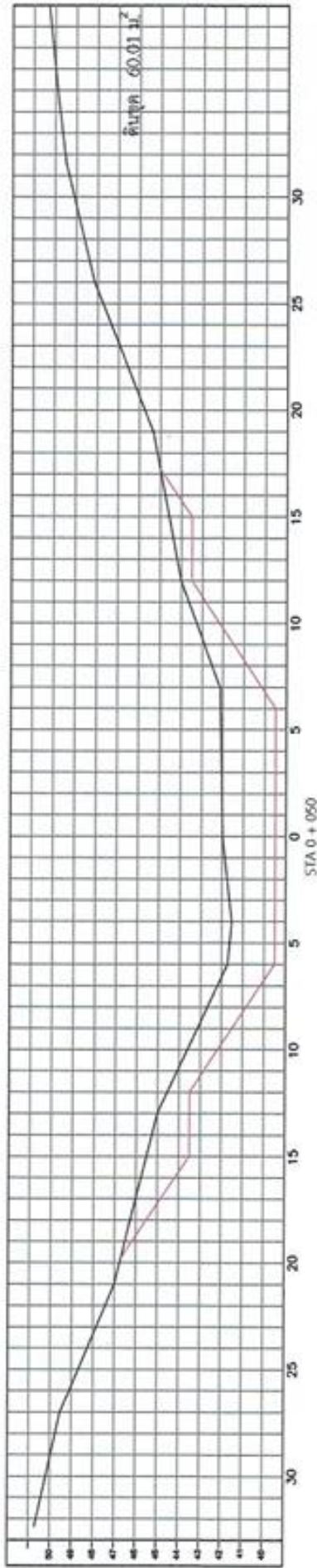
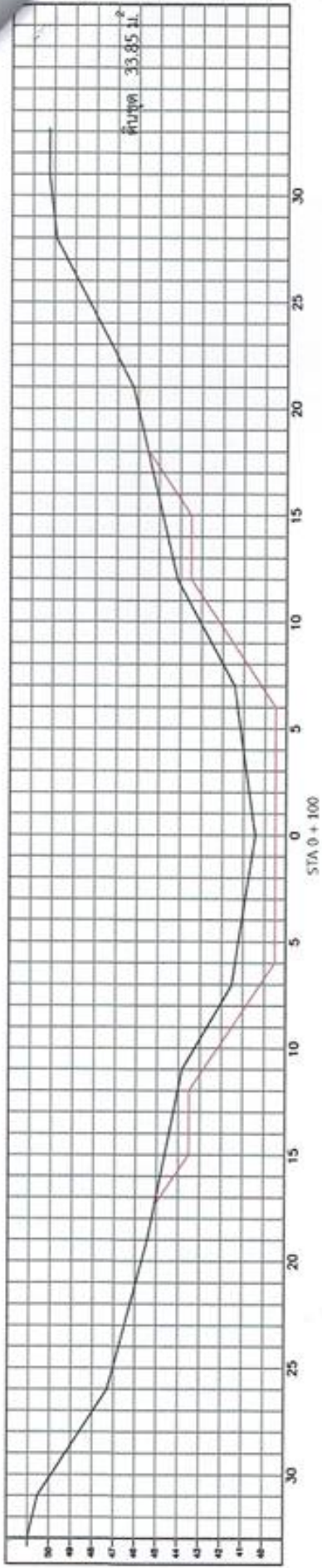

โครงการขุดลอกคลองชุมชน บริเวณสถานีสูบน้ำด้วยไฟฟ้าบ้านซำคอก หมู่ที่ 8

เขียนแบบ

นายสุวิทย์ นิลพงษ์
นายช่างเขียนงาน

เห็นชอบ

นายอนันต์ ทุเลาภักดิ์
ปณิธานวิศวกรวิศวกรรมศาสตร์

อนุมัติ

นายชัยวัฒน์ คุ้มทอง
นายกองค์การบริหารส่วนตำบล

แบบสรุปราคาค่าก่อสร้าง

ส่วนราชการ องค์การบริหารส่วนตำบลท่าสัก อำเภอพิชัย จังหวัดอุตรดิตถ์
 ชื่อโครงการ/งานก่อสร้าง ขุดลอกคลองละมุง ช่วงสถานีสูบน้ำด้วยไฟฟ้าบ้านชาตก
 ปริมาณงาน ปริมาณดินขุดไม่น้อยกว่า 13,400 ลบ.ม.
 สถานที่ดำเนินการ หมู่ที่ 8 ตำบลท่าสัก อำเภอพิชัย จังหวัดอุตรดิตถ์
 ประมาณราคาเมื่อ 14 ส.ค. 2563 ระยะเวลาดำเนินงาน 45 วัน

ที่	รายการ	รวมค่าก่อสร้าง	หมายเหตุ
1	ค่างานต้นทุนงานชลประทาน	498,714.96	
	เงื่อนไขการใช้ตาราง Factor F		
	- เงินจ่ายล่วงหน้า 0 %		
	- เงินหักประกันผลงาน 0 %		
	- ดอกเบี้ยเงินกู้ 6 %		
	- ค่าภาษีมูลค่าเพิ่ม 7%		
	- พื้นที่ ผนตกปกติ		
สรุป	รวมเป็นเงิน	498,714.96	
	รวมเป็นเงินทั้งสิ้น	498,000.00	บาท
ตัวอักษร (สีแสดเก้าหมื่นแปดพันบาทถ้วน)			

ตามคำสั่ง องค์การบริหารส่วนตำบลท่าสัก แต่งตั้งคณะกรรมการกำหนดราคากลาง เลขที่ 4 /2563
 ลงวันที่ 10 ส.ค. 2563

คณะกรรมการกำหนดราคากลาง

ลงชื่อ..... ประธานกรรมการฯ
 (นายอนันต์ บุญมากาศ)
 ปลัดองค์การบริหารส่วนตำบลท่าสัก

ลงชื่อ..... กรรมการฯ
 (นางสาวสุปราณี จินบุญมี)
 นวค.การเงินและบัญชี (ปก)

ลงชื่อ..... กรรมการฯ
 (นายดิเรก นิลสนธิ์)
 นายช่างโยธา ชำนาญงาน

ลงชื่อ..... กรรมการฯ
 (นายชนวัฒน์ โพธิ์แก้ว)
 ผู้แทนชุมชน หมู่ที่ 8

ลงชื่อ..... กรรมการฯ
 (นางสมร ภาณุภักดิ์)
 ผู้แทนชุมชน หมู่ที่ 8

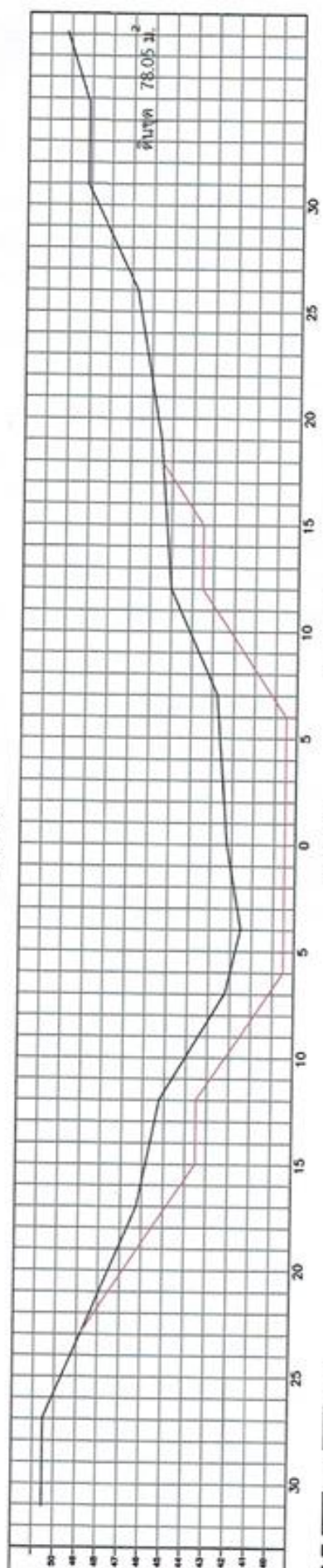
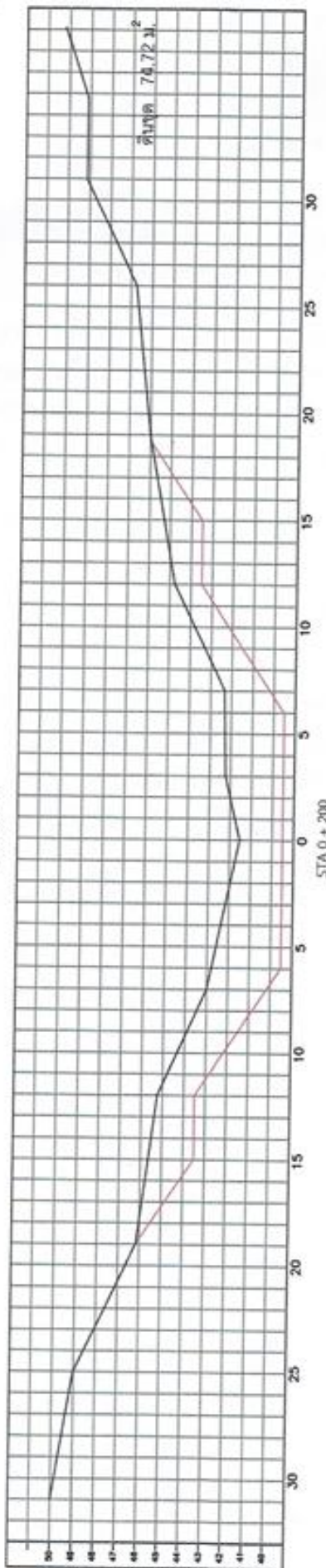
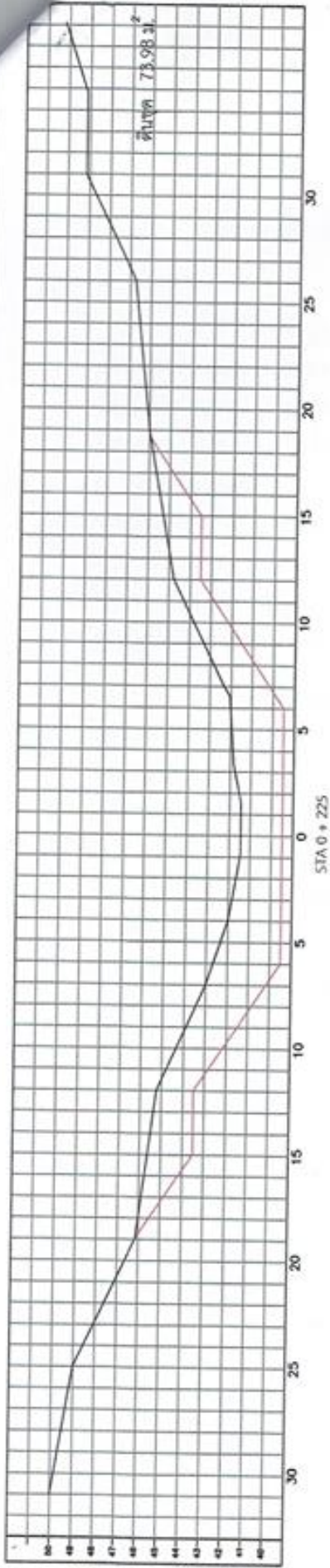

		โครงการขุดลอกคลองระมุง บริเวณสถานีสูบน้ำด้วยไฟฟ้าบ้านซำคอก หมู่ที่ 8	
เขียนแบบ นายจักรวาล บิลละนที นายวิโรจน์ ชำนาญงาน	เห็นชอบ  นายอนันต์ บุญนาค วิศวกรรมการบริหารงานก่อสร้าง	ออกพิมพ์ 	นายวิโรจน์ ชำนาญงาน นายอดิศักดิ์ บิลละนที นายอดิศักดิ์ บิลละนที นายอดิศักดิ์ บิลละนที

นาข้าว

นาข้าว

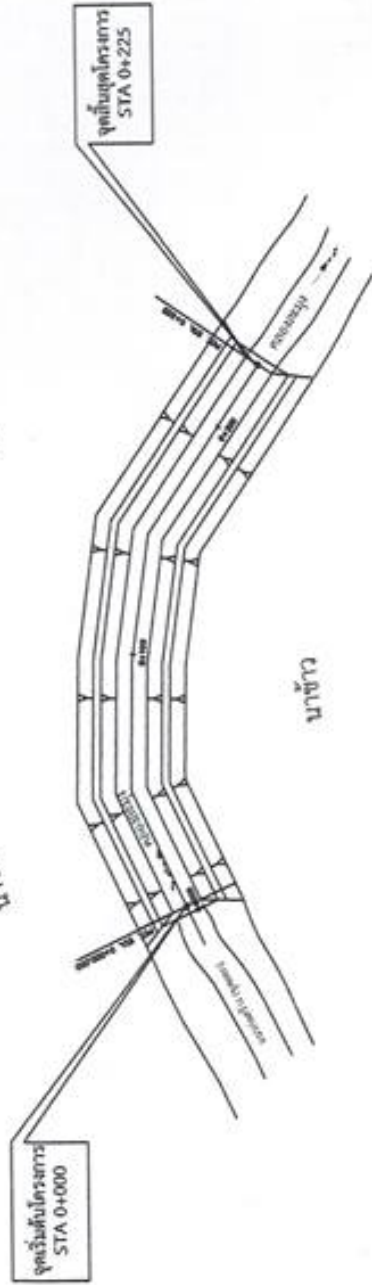

- BM.0: บนมตฐานเดิมระดับเดา \varnothing 0.30 ม.
ห่างจาก \varnothing 35.00 ม. ทางขวา
STA 0+050 ค้ำระดับ 50.00

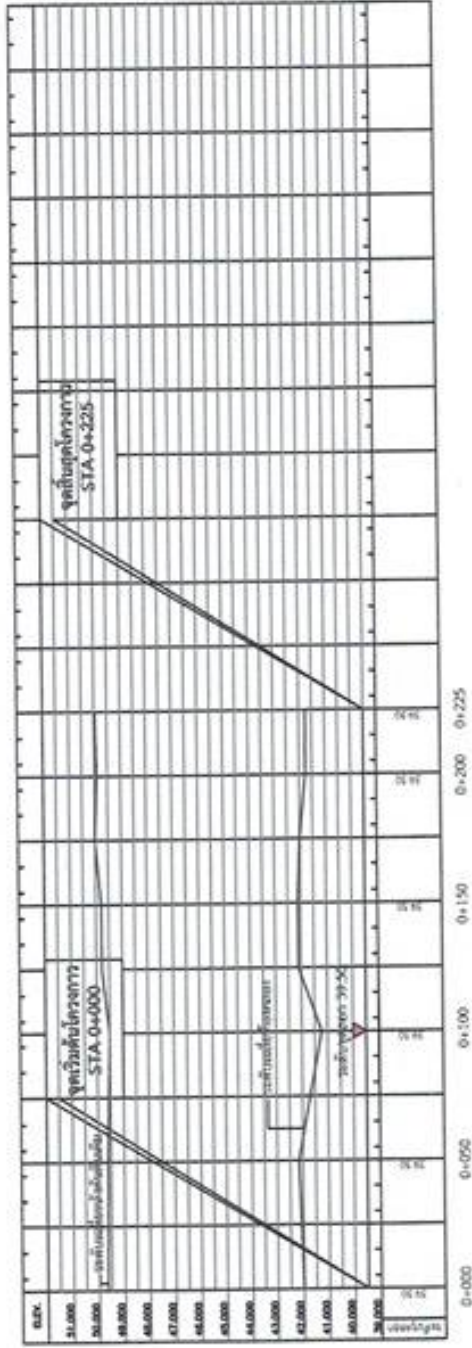

โครงการขุดลอกคลองขุม บริเวณสถานีสูบน้ำด้วยไฟฟ้าบ้านซำตก หมู่ที่ 8

เขียนแบบ

นายสุวิทย์ นิ่มงษ์
นายช่างเขียนแบบ

เห็นชอบ

นายอนันต์ ชูงาม
ป็นผู้อำนวยการส่วนช่าง

อนุมัติ

นายชัยวัฒน์ ชูสง
นายองค์การวิศวกรรมโยธา